



Intelligent behandeltes Wasser



judo
Wasser-
Aufbereitung

i-balance

Betrieb
Kalkschutz



understand act go ahead

judo
Wasser-
Aufbereitung





Der pure Genuss Wasser in perfekter Balance.

Kühles, klares, reines Wasser – ein wahrer Genuss. Trinkwasser ist nicht nur unser Lebensmittel Nummer eins, sondern ist auch sehr gesund. Es enthält wichtige Mineralien, wie Calcium und Magnesium. Doch genau diese Mineralien sind es, die in Rohren oder Warmwasserbereitern gefährliche Kalkablagerungen verursachen. Der JUDO i-balance schafft die saubere Lösung. Er stabilisiert die Härtebildner im Wasser auf intelligente und Ressourcen schonende Weise und schützt gleichzeitig zuverlässig die Rohrinstallation. Und das Beste: Dem Wasser wird nichts hinzugefügt oder entzogen.

Ihre Vorteile auf einen Blick

- ◆ Schützen Sie Ihre Trinkwasserleitungen und Boiler bis 80 °C auf umweltfreundliche Weise – ohne die Verwendung von Salz.
- ◆ Sparen Sie Energie, da Warmwasserbereiter weniger verkalken.
- ◆ Genießen Sie Wasser in seiner reinsten Form – ohne dass dem Wasser Stoffe hinzugefügt oder entzogen werden.
- ◆ Bewahren Sie die wertvollen und gesunden Mineralien im Wasser.
- ◆ Sparen Sie Strom und Wasser - aufgrund des intelligenten Wassermanagements.
- ◆ Genießen Sie höchste Trinkwasserqualität dank vollautomatischer Reinigung des Kristallgenerators und spezieller Hygieneinheit.



i-balance



Intelligenter Kalkschutz im Einklang mit der Natur.

- ◆ Verlassen Sie sich auf den sicheren Schutz vor möglichen Wasserschäden im Einfamilienhaus.
- ◆ Vertrauen Sie auf den vollautomatischen Betrieb des i-balance, der die Wasserqualität misst und seine Einstellungen selbständig anpasst.
- ◆ Profitieren Sie von der Technik ohne Kartuschenwechsel.
- ◆ Behalten Sie mit Hilfe des LCD-Displays stets den genauen Überblick.



Intelligentes Wassermanagement von JUDO

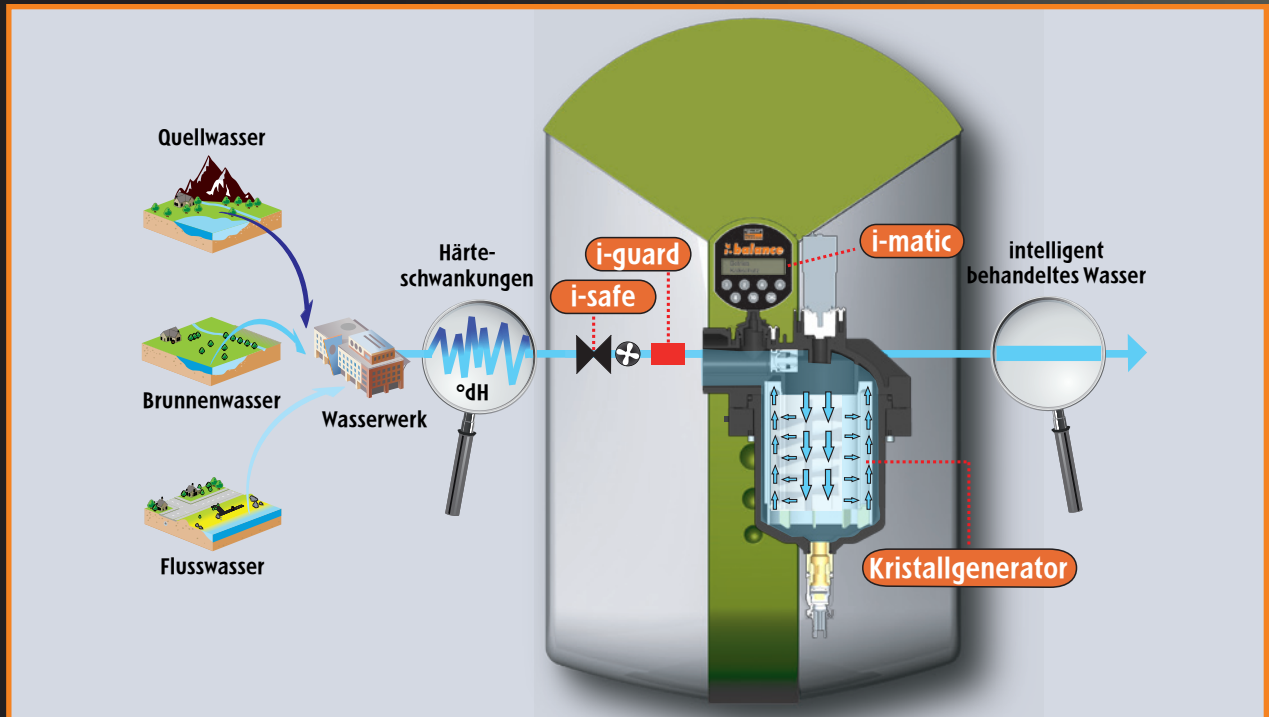

Intelligent behandeltes Wasser – auch dann, wenn das vom Wasserwerk gelieferte Wasser in den Härtegraden schwankt:

i-guard – die intelligente Qualitätssicherung
Vollautomatisch überwacht der i-guard die vom Wasserwerk gelieferte Wasserqualität und informiert die i-matic. Gleichzeitig kontrolliert er den Wirkungsgrad im Kristallgenerator.

i-matic – die intelligente, vollautomatische Steuerung
Sie setzt die Informationen des i-guard in die erforderlichen Anlageneinstellungen um. Vollautomatisch reguliert sie die benötigte Strommenge und stellt das optimale Spülintervall sicher – für einen Ressourcen sparenden Kalkschutz.

i-safe – der Leckageschutz für das Einfamilienhaus
Er erkennt Wasserverluste, schützt vor Leitungswasserschäden und stoppt den Wasserfluss zum Beispiel bei Rohrbruch.

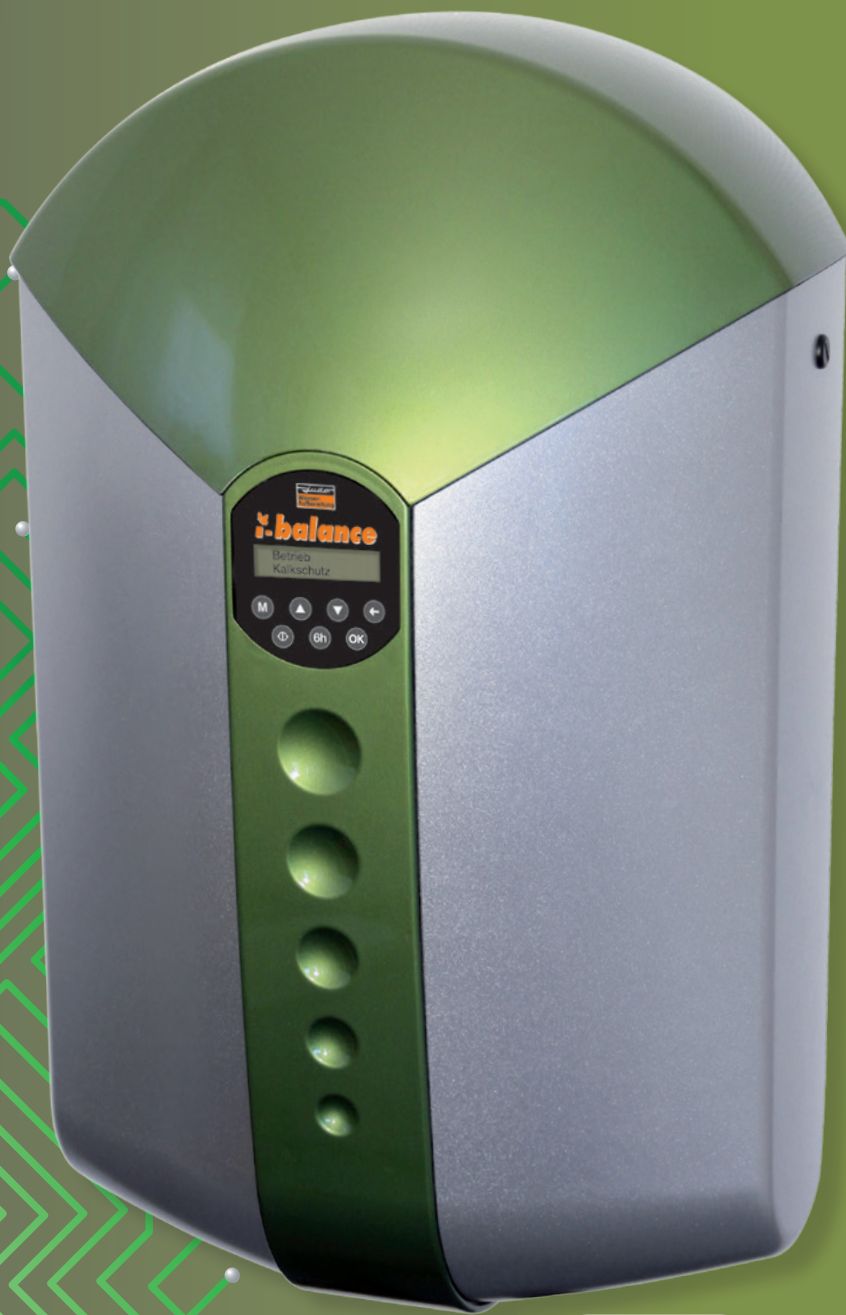

i-balance
Weltweit einzigartig,
ohne Kartuschenwechsel.

Verwöhnen Sie sich und Ihr Zuhause mit intelligent behandeltem Wasser

Gesundes Wasser für Mensch und Technik

Kalk lagert sich hartnäckig an Rohrwänden ab – Schicht um Schicht, Tag für Tag. Das kann schon nach kurzer Zeit zu gravierenden und teuren Schäden in Wasserleitung und Warmwasserbereiter führen: zu verstopften Rohren, verkalkten Heizstäben und Energieverlust (schon 1 mm Kalk bedeutet 10 % mehr Energieverbrauch). Zudem begünstigen verkalkte Rohre das Verkeimungsrisiko: Kalk bildet im Rohr eine zerklüftete Oberfläche aus, die eine ideale Lebensbedingung für Mikroorganismen darstellt.

Der i-balance schafft sichere Abhilfe. Er hilft Ärger und Kosten zu vermeiden, schützt Rohre und Boiler bis 80 °C, hilft Energie zu sparen – und das alles ohne Kartuschenwechsel oder die Verwendung von Salz.



Wasser ist unser Lebensmittel Nummer eins . . .



. . . ein natürlicher und gesunder Genuss.



Intelligent behandeltes Wasser schützt Trinkwasser-
installationen und reduziert den Putzaufwand . . .



. . . enthält wertvolle Mineralien, wie Calcium und
Magnesium.

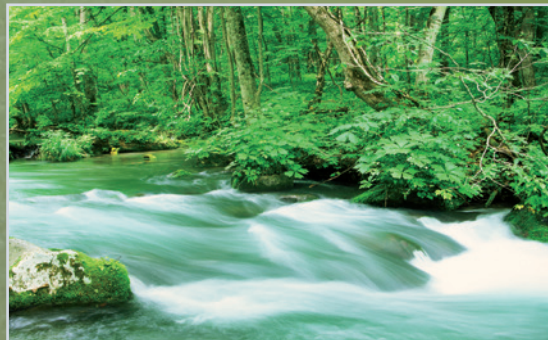

Der i-balance liefert beim Einsatz in der Trinkwasser-
installation perfekte Wasserqualität auf intelligente und
Ressourcen schonende Weise.

i-balance

... der integrierte
JUDO Leckageschutz i-safe
sorgt vor – damit nicht passiert
was nicht passieren darf.

Schutz vor Wasserschäden

Eine Besonderheit, die der i-balance bietet, ist der integrierte Leckageschutz i-safe:

Dieser Leckageschutz für das Einfamilienhaus sorgt für zusätzliche Sicherheit. Ein Wasserschaden kann jeden treffen, er ist ärgerlich und meistens teuer. Gehen Sie auf Nummer sicher!

Fließt zum Beispiel bei einem Rohrbruch unkontrolliert Wasser, erkennt der i-safe dies und sperrt den Wasserfluss ab. Auch schleichende Wasserverluste, wie eine undichte Toilettenspülung, werden vom i-safe wahrgenommen und die Wasserzufuhr gestoppt. Der auslösende Parameter für das Schließen wird auf dem LCD-Display des i-balance angezeigt. Der JUDO Leckageschutz schont sowohl Ihre Geldbörse als auch Ihre Nerven.



i-balance

Wasserstopp
geschlossen



i-balance

Natürlich intelligent

Anpassung an die Rohwasserqualität

Die intelligente Anlage misst die vom Wasserwerk gelieferte Wasserqualität sowie den Wasserdurchfluss. Mit Hilfe dieser Informationen optimiert sie die elektronische Behandlung vollautomatisch. Die oftmals schwankende Rohwasserqualität wird damit kompensiert. Eine gleichbleibend effektive und stromsparende Wasserbehandlung ist garantiert.

Intelligent behandeltes Wasser

Der patentierte, elektrolytisch arbeitende Kristallgenerator im i-balance bildet aus dem Wasser mikroskopisch kleine Impfkristalle. Diese durchlaufen ein spezielles Selektionsverfahren, so dass nur optimal kleine Kristalle in die Hauswasserinstallation gelangen. Dort setzt sich überschüssiger Kalk bevorzugt auf diesen Kristallen an und nicht an Rohroberflächen oder Heizspiralen. Rohre und Boiler (bis 80 °C) sind optimal geschützt. Die wertvollen Mineralien Calcium und Magnesium bleiben erhalten.

Hygiene ab Werk

Der i-balance ermöglicht bedenkenlosen Genuss: Durch eine intelligente, elektronische Steuerung reduziert das Gerät die Keimvermehrung. Auch ein hygienisch bedenklicher Kartuschenwechsel entfällt. Das Ergebnis: gesundes, reines Wasser.

Vollautomatische Reinigung

Der Kristallgenerator des i-balance reinigt und spült sich vollautomatisch. Überschüssiger Kalk wird durch den integrierten freien Auslauf in die Abflussleitung gespült. Wenn kein Abwasseranschluss vorhanden ist, dann erfolgt die Spülung per Knopfdruck in einen bereitgestellten Eimer.

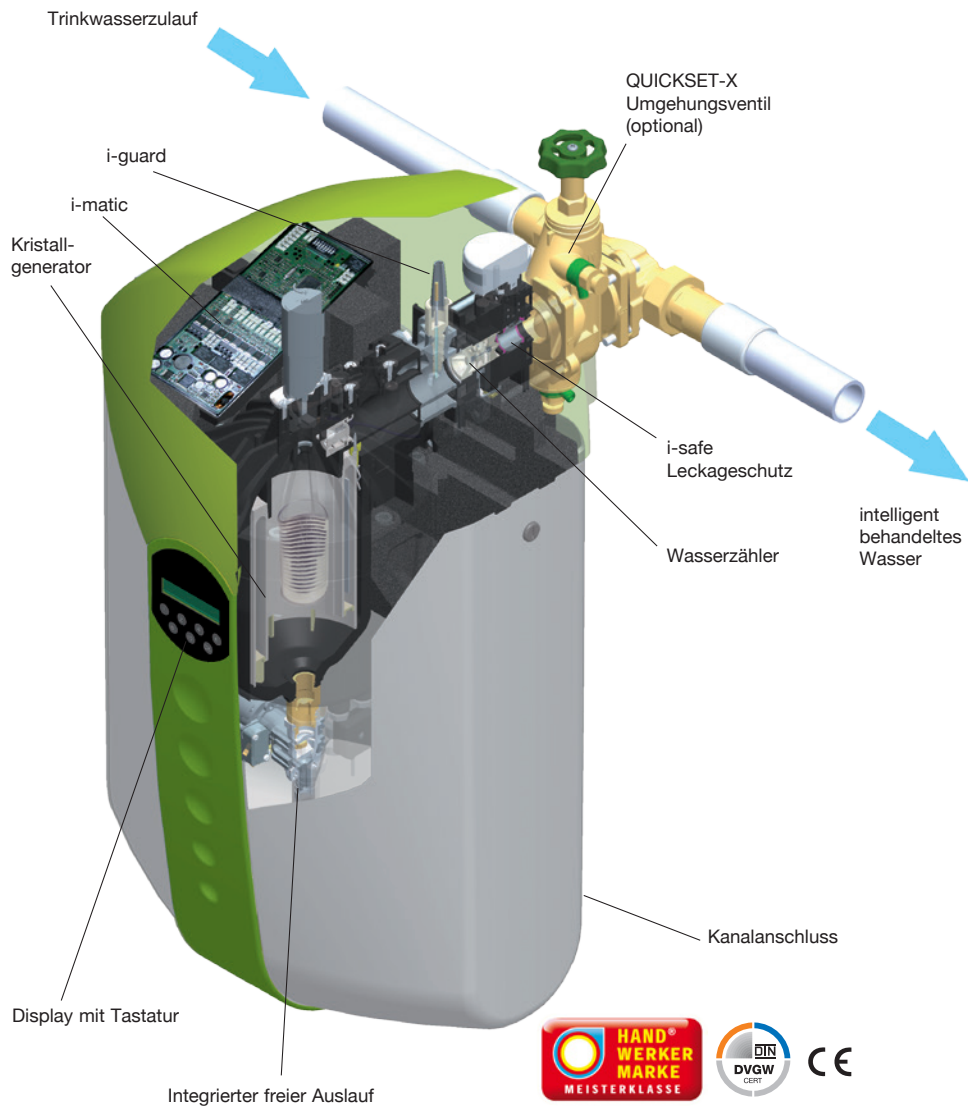

Ihr Vorteil: Keine Unterbrechung der Wasserversorgung, kein teurer Kartuschenwechsel. Mit diesem patentierten Verfahren bleibt der Kristallgenerator jederzeit betriebsbereit.

Jederzeit im Bilde

Das LCD-Display bietet alle wichtigen Informationen auf einen Blick, zum Beispiel den Status des integrierten i-safe Leckageschutzes fürs Einfamilienhaus.

Zusätzlich können per Knopfdruck Spülintervall, die Urlaubsschaltung und Grenzwerte für den Leckageschutz eingestellt werden.

Intelligenter Schutzwall

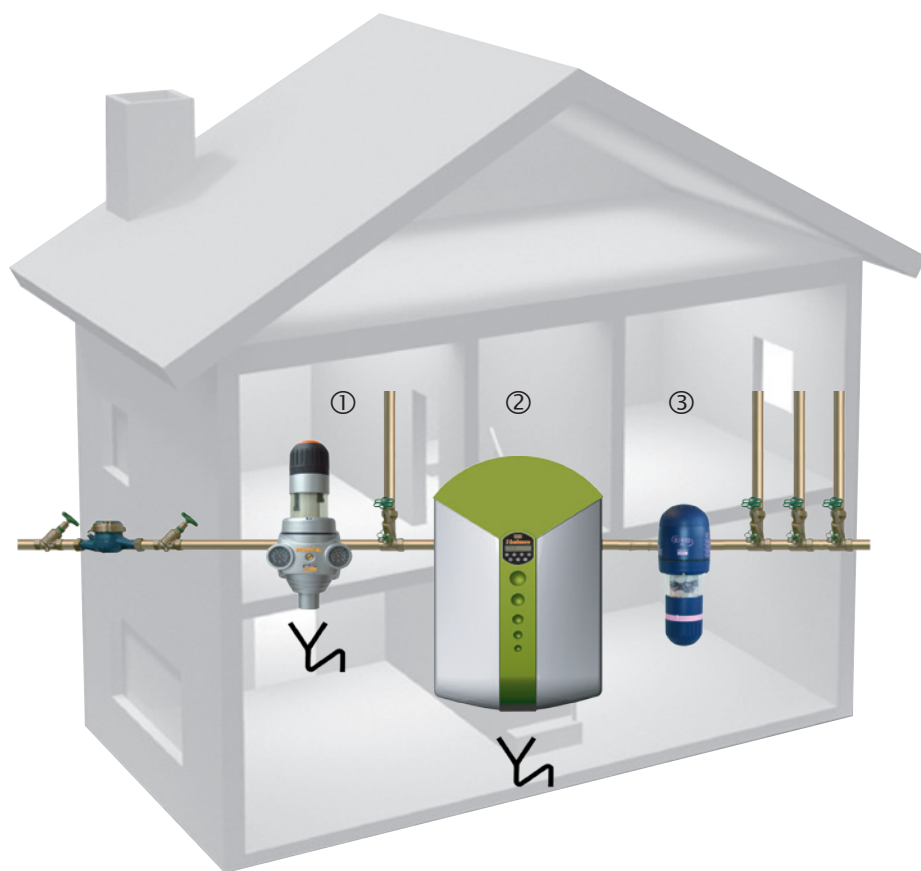

Die nebenstehende Abbildung zeigt den Einbau der Geräte in der Reihenfolge nach dem Wasserzähler:

- ① JUDO PROMI-QC Hauswasserstation
– prophylaktischer Keimschutz durch Silbersieb, Druckminderer und Rückflussverhinderer.
- ② JUDO i-balance
– intelligenter Kalkschutz mit zusätzlichem Leckageschutz (Einfamilienhaus).
- ③ JUDO JU-WEL TRIO
– Wellness pur durch juweliertes Wasser.

Sichere, geprüfte Technik,
made in Germany

Um eine stets gleichbleibend hohe Qualität zu gewährleisten, entwickelt und produziert JUDO ausschließlich in Deutschland. Seit nunmehr 75 Jahren ist JUDO der verlässliche Partner des Fachhandwerks.

Technische Daten

Modell i-balance	3/4"	1"
Nenndurchfluss (m³/h)	1,5	2,5
Max. Anzahl der Wohneinheiten	1	2
Druckverlust bei Nenndurchfluss (bar)	0,2	0,4
Betriebsdruck max. (bar)	7	7
Max. Temperatur des Zulaufwassers (°C)	30	30
i-guard	✓	✓
i-matic	✓	✓
Kristallgenerator	✓	✓
i-safe (integrierter Leckageschutz, nur Einfamilienhaus)	✓	✓
Elektrischer Anschluss	230 V/50 Hz	230 V/50 Hz
Einbaumaße (mm)		
- A	180	195
- B	390	390
- C	155	155
- D	470	470
- E	385	385
- E1 mit JQX	450	450
- F	420	420
- G Ø	50	50
Kanalanschluss		
Bestell-Nr.	8210436	8210437

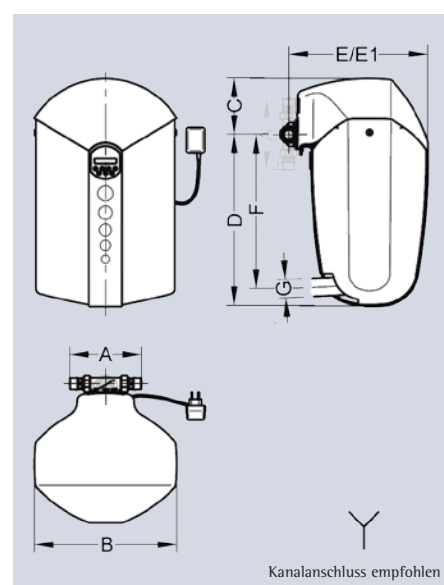

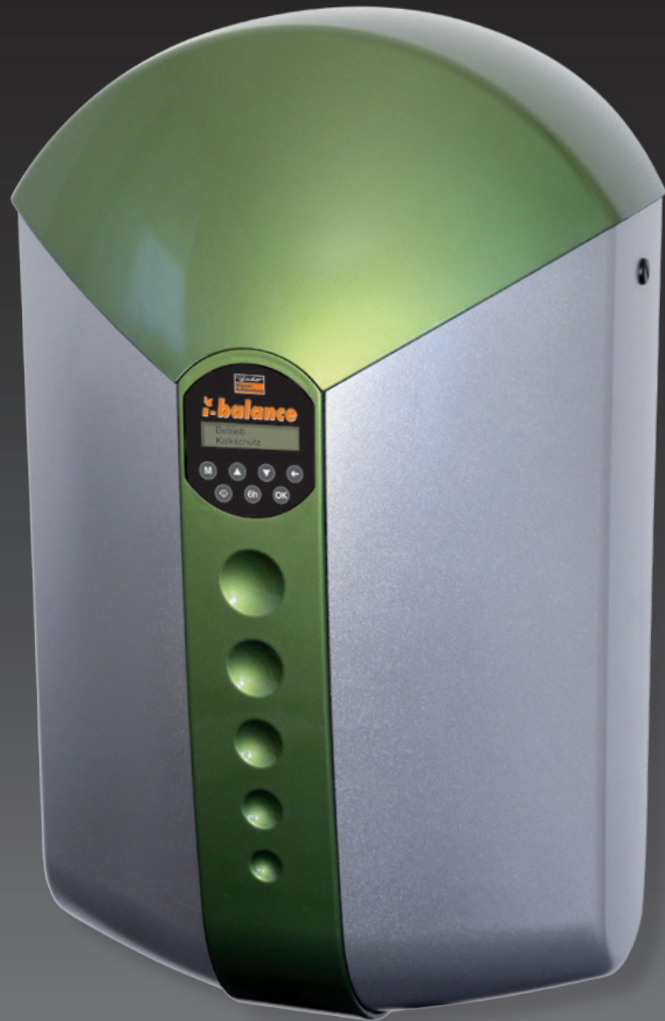

 **Intelligent
behandeltes
Wasser ohne
Zusatzstoffe.**



understand ♥ act ♥ go ahead



JUDO Wasseraufbereitung GmbH
Postfach 380 · D-71351 Winnenden
Tel. 07195 692 - 0
Fax 07195 692 - 110
E-Mail: info@judo.eu

JUDO Wasseraufbereitung AG
Industriestrasse 15 · CH-4410 Liestal
Tel. 061 906 40 50
Fax 061 906 40 59
E-Mail: info@judo-online.ch



JUDO Wasseraufbereitung GmbH
Niederlassung Österreich
Zur Schleuse 5 · A-2000 Stockerau
Tel. 02266 640 78
Fax 02266 640 79
E-Mail: info@judo-online.at



judo.eu

Irrtum und Änderungen vorbehalten
1930628 · 151309 · JD · KR